

**TENNANT**<sup>®</sup>

# R3

Mattrengöringsmaskin

Svenska **SE**  
Användarhandbok

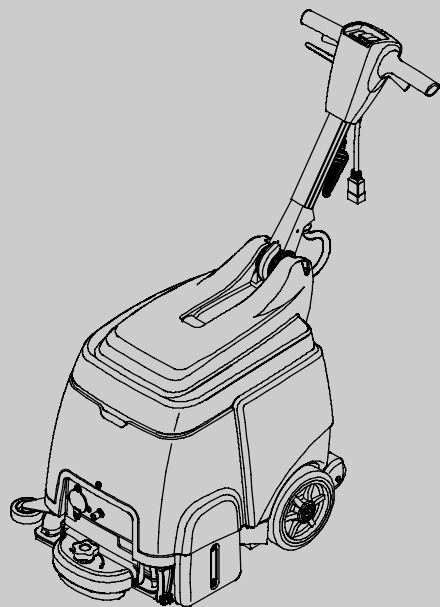

Model 9004199-230V

**READY SPACE**<sup>®</sup>



**CE**

[www.tennantco.com](http://www.tennantco.com)

9003713  
Rev. 00 (05-2008)



Denna manual medföljer varje ny modell. Här finns viktig information om hur maskinen ska användas och underhållas.

**Läs handboken noga innan du använder eller underhåller maskinen.**

En fullständig lista över delar med illustrationer medföljer även alla nya modeller. Använd dellistan när du ska beställa reservdelar. Följ anvisningarna "BESTÄLLNING AV RESERVDELAR" i dellistan för att garantera snabb leverans.

Maskinen ger goda prestanda. Bästa resultat till minsta kostnad uppnås dock om maskinen:

- används med tillräcklig omsorg
- underhålls regelbundet - enligt instruktionerna i handboken
- maskinen underhålls med de verktyg som rekommenderas av tillverkaren eller motsvarande.

**PACKA UPP MASKINEN:** Kontrollera att kartongen inte är skadad. Rapportera eventuella skador till speditören.



**SKYDDA MILJÖN**  
Kasta förpackningsmaterial och gamla maskinkomponenter på ett miljövänligt sätt i enlighet med lokala föreskrifter.



Återvinn alltid.

**SE EU-FÖRKLARING OM ÖVERENSSTÄMMELSE** 

Maskintyp R3 Mattrengöringsmaskin Nr.: 9004199

Denna maskin är i överensstämmelse med följande direktiv och normer:

- Maskindirektivet: 98/37/EC
- EMC-Direktivet: 89/336/EC, 91/263/EC, 92/31/EC, 93/67/EC och 93/68/EC
- Lågspänningsdirektivet: 73/23/EC, 93/68/EC
- Harmoniserade normer: EN 60335-2-68

**TENNANT Europe Uden**  
Industrielaan 6 5405 AB  
P.O. Box 6 5400 AA  
Uden - Nederländerna  
Uden, 06.02.08



Richard van den Hoogen  
Design and Development Management

**TENNANT N.V.**  
Industrielaan 6 5405 AB  
P.O. Box 6 5400 AA Uden-Nederländerna  
europe@tenantco.com  
www.tenantco.com

Tekniska data och komponenter kan ändras utan varning.

Originalhandbok, copyright © 2008 TENNANT Company, tryckt i Nederländerna. Med ensamrätt.

**MASKINDATA**

Fyll i vid installation och spar för framtida bruk.

Modellnr. - \_\_\_\_\_

Serienr. - \_\_\_\_\_

Tilvalsutrustning - \_\_\_\_\_

Försäljare - \_\_\_\_\_

Försäljarens tel.nr. - \_\_\_\_\_

Kundnummer - \_\_\_\_\_

Installationsdatum - \_\_\_\_\_

**INNEHÅLLSFÖRTECKNING**

<b>SÄKERHETSANVISNINGAR</b> .....	<b>3</b>
JORDNINGSFÖRESKRIFTER .....	4
<b>SÄKERHETSDEKALER</b> .....	<b>4</b>
<b>MASKINKOMPONENTER</b> .....	<b>5</b>
<b>MASKINENS ANVÄNDNING</b> .....	<b>6</b>
<b>MASKINFÖRBEREDELSE</b> .....	<b>6</b>
MONTERA RULLARNA .....	6
FYLLA VÄTSKETANKEN .....	6
ANSLUTA NÄTSLADDEN .....	7
<b>MASKINENS ANVÄNDNING</b> .....	<b>7</b>
FÖRE BRUK .....	7
RENGÖRA MATTOR .....	8
RENGÖRA MED TILLBEHÖR (Tillval) .....	9
<b>MASKINENS UNDERHÅLL</b> .....	<b>10</b>
EFTER VARJE BRUK .....	10
PER 10 ARBETSTIMMAR .....	10
PER 100 ARBETSTIMMAR .....	11
UNDERHÅLL BORSTMOTOR .....	11
<b>FÖRVARA MASKINEN</b> .....	<b>11</b>
<b>REKOMMENDERADE LAGERARTIKLAR</b> .....	<b>11</b>
<b>FELSÖKNING</b> .....	<b>12</b>
<b>MASKINSPECIFIKATIONER</b> .....	<b>13</b>
<b>MASKINMÅTT</b> .....	<b>13</b>

## SÄKERHETSANVISNINGAR

Maskinen är avsedd för kommersiellt bruk. Den är konstruerad för att rengöra mattor och möbler inomhus och är inte avsedd för något annat ändamål. Använd endast tillbehör som rekommenderas av tillverkaren.

Alla användare måste läsa, förstå och följa säkerhetsanvisningarna nedan:

Följande varningssymboler och rubriken FÖR SÄKERHET används i hela handboken på det sätt som anges nedan:

**⚠ VARNING:** Varnar för risker eller osäkra förfaranden som kan leda till allvarliga skador eller död.

**FÖR SÄKERHET:** Belyser åtgärder som måste följas för säker användning av maskinen.

Följande varningsmeddelanden varnar om situationer som kan vara farliga för användaren eller maskinen.

**⚠ VARNING:** Brand- eller explosionsrisk.

- Brännbara material får inte användas eller plockas upp
- Använd endast golvrengöringsmedel av marknadstyp, avsedda för maskinbruk.
- Använd inte maskinen i närheten av brandfarliga vätskor, ångor eller antändligt damm.

Maskinen är inte utrustad med explosionssäkra motorer. De elektriska motorerna ger gnistor vid start och under användning vilket kan orsaka plötslig brand eller explosion om maskinen används nära ett område där antändbara gaser/vätskor eller antändbart damm finns.

**⚠ VARNING:** Elfara.

- Använd inte om sladden är skadad.
- Modifiera inte nätkontakten.
- Dra ut sladden innan du servar maskinen.

Om nätsladden är skadad eller trasig måste den ersättas av tillverkaren, dennas serviceombud eller annan kvalificerad person för att undvika fara.

**⚠ VARNING:** Roterande borste. Håll händerna undan. Dra ut sladden innan du servar maskinen.

**⚠ VARNING:** Risk för elchock. Använd inte utomhus. Utsätt inte för regn. Förvara inomhus.

## FÖR SÄKERHET:

1. Använd inte maskinen:
  - Om du inte är utbildad och behörig.
  - Om du inte har läst och förstått användarhandboken.
  - På en plats där det finns brännbara ångor/vätskor eller antändligt damm.
  - Om sladden inte är väl jordad. Använd endast den nätsladd som tillhandahålls av tillverkaren och är särskilt avsedd för denna maskin. Använd ingen ytterligare förlängningssladd.
  - Utomhus.
  - Om maskinen inte är i driftsdugligt skick.
  - I stående vatten.
2. Innan du använder maskinen:
  - Kontrollera att alla skyddsanordningar finns på plats och fungerar ordentligt.
  - Placera vid behov skyltar att golvet är vått.
3. Under användning:
  - Kör inte över nätsladden.
  - Dra inte maskinen vid sladden eller kontakten.
  - Dra inte sladden runt skarpa hörn eller kanter.
  - Dra inte ut kontakten genom att dra i sladden.
  - Försök inte att töja sladden.
  - Rör inte vid kontakten med våta händer.
  - Håll sladden undan från uppvärmda ytor.
  - Rapportera genast alla maskinskador eller funktionsfel.
  - Låt inte barn leka på eller runt maskinen.
  - Stäng genast av maskinen om den börjar läcka skum eller vätska.
4. Innan du lämnar maskinen eller före underhåll:
  - Stäng av maskinen.
  - Dra ut kontakten ur vägguttaget.
5. Vid underhåll:
  - Dra ut kontakten ur vägguttaget.
  - Undvik rörliga delar. Använd inte löst sittande jackor, skjortor och ärmar.
  - Rengör inte maskinen med högtrycksspruta eller vattenslang. Elektriska fel kan uppstå.
  - Använd reservdelar som är tillverkade eller godkända av tillverkaren.
  - All reparation måste utföras av kvalificerade personer.
  - Modifiera inte maskinens konstruktion.
6. Vid transport:
  - Dra ut kontakten ur vägguttaget.
  - Be om hjälp om maskinen ska lyftas.
  - Låt maskinen inte rulla på hjulen i trappor.
  - Fäst maskinen vid släpvagnen eller lastbilen med remmar.

**JORDNINGSFÖRESKRIFTER**

Denna maskin måste vara jordad. Vid ett fel i elsystemet sörjer jordningen för att strömmen följer det minsta motståndet, vilket minskar risken för elchock. Maskinen är försedd med en nätsladd som har en jordledare och en jordad nätkontakt. Kontakten måste anslutas till ett lämpat uttag som är installerat efter lokala bestämmelser och föreskrifter.

**⚠ VARNING:** Om maskinens jordledare ansluts på fel sätt kan risk för elchock uppstå. Rådgör med en kvalificerad elektriker eller serviceperson om du tvivlar på om nätuttaget är ordentligt jordat. **Modifiera inte kontakten som medföljde maskinen. Om den inte passar i nätuttaget, måste ett lämpat uttag installeras av en kvalificerad elektriker.**

**SÄKERHETSDEKALER**

Varningsskyltarna sitter på angivna ställen på maskinen. Byt ut dekalerna om de saknas, skadas eller är oläsliga.



**FÖR SÄKERHET:**  
Läs handboken  
före bruk



**⚠ VARNING:** Elfara. Använd inte maskinen om sladden är skadad. Dra ut sladden före underhåll.



**⚠ VARNING:** Roterande borste. Håll händerna undan. Dra ut sladden innan du serrar maskinen.



**⚠ VARNING:** Risk för brand eller explosion. Använd inga antändliga vätskor. Sug inte upp antändliga vätskor.

## MASKINKOMPONENTER

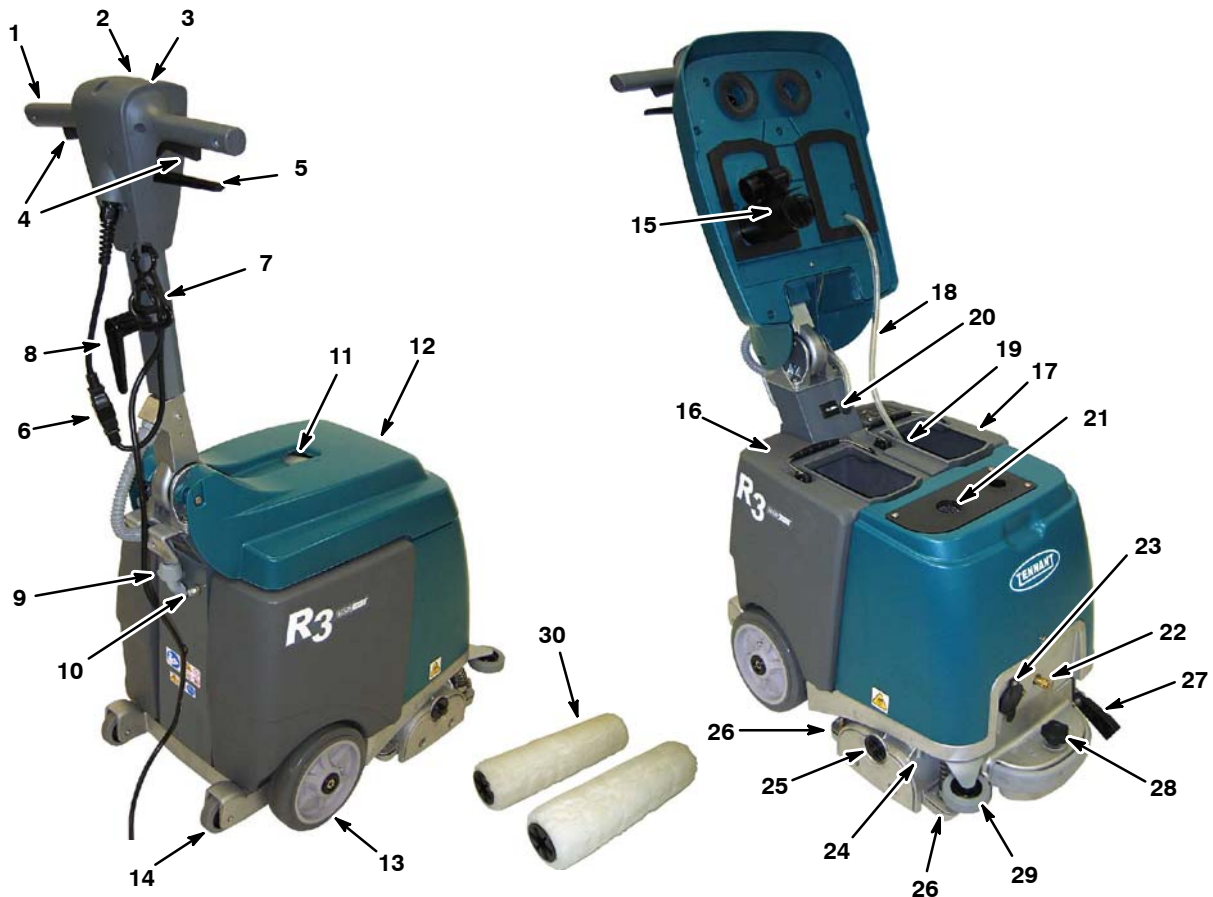

- |   |  |
|---|--|
| 1. Ställbart styrhandtag                | 16. Returtank                          |
| 2. Huvudströmbrytare                    | 17. Väsketank                          |
| 3. Mätare för rulltrycket               | 18. Väskeslang                         |
| 4. Starthandtag                         | 19. Väskeslangens filter               |
| 5. Ställspak för styrhandtaget          | 20. Timräknare                         |
| 6. 15 m nätsladd                        | 21. Sugintagets filter                 |
| 7. Dragavlastare för nätsladden         | 22. Slangkoppling för vätska tillbehör |
| 8. Sladdhake                            | 23. Slanguttag för vakuum tillbehör    |
| 9. Knapp för 7.5A krets brytare maskin  | 24. Skurhuvud                          |
| 10. Knapp för 2.5A krets brytare borste | 25. Spärrknapp för rullarnas löpplatta |
| 11. Returfönster                        | 26. Sugfötter                          |
| 12. Tankhuv                             | 27. Stödben                            |
| 13. Huvudhjul                           | 28. Ställknapp för rulltrycket         |
| 14. Hjul för lutning/stigning           | 29. Stöthjul                           |
| 15. Flottörbrytare för vakuum           | 30. Rullar                             |

## OMKOPPLARNAS SYMBOLER

- Ström till
  Ström från
 
+
 Vakuum

## MASKINENS ANVÄNDNING

Maskinen är avsedd för att avlägsna smuts från synliga ytor, dagligen eller efter behov, för att bibehålla en hög renhetsgrad hos golvbeklädnad. Maskinen kan användas under vanlig arbetstid eftersom mattan ofta torkar på mindre än 30 minuter.

Om mattan är svårt nedsmutsad bör den först djuprengöras innan denna maskin används för löpande rengöring.

## MASKINFÖRBEREDELSE

### MONTERA RULLARNA

**FÖR SÄKERHET:** Stäng av maskinen och dra ut sladden innan du monterar rullarna.

1. Höj skurhuvudet från golvet med stödbenet och avlägsna rullarnas löpplatta (fig. 1). Vrid löpplattans spärrknapp moturs för att lossa den.



FIG. 1

2. Placera de båda rullarna på drivnaven (fig. 2).

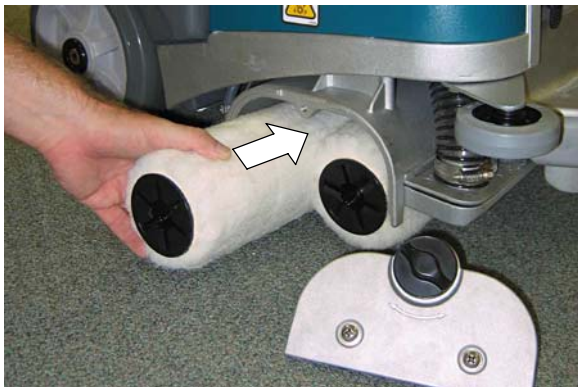

FIG. 2

3. Placera löpplattan på rullarna och montera den på plats. Se till att löpplattans hakar griper i skurhuvudet och att spärrknappen sitter fast (fig. 3).



FIG. 3

**OBS:** Om maskinen ställs undan för en längre period ska skurhuvudet höjas med stödbenet för att undvika att rullarna deformeras.

### FYLLA VÄTSKETANKEN

1. Lyft huven och tag ut vätsketanken ur maskinen (fig. 4).
2. Fyll vätsketanken med 19 L rent vatten (maximal temperatur 50°C) (fig. 5). Fyll tanken delvis om en full tank blir för tung att lyfta.

**OBS:** Tillsätt inget rengöringsmedel i vätsketanken. Rengöringsmedel ska spridas på mattan i förväg med en pumpruta.



FIG. 4

FIG. 5

**OBS:** Använd inte returtanken till att fylla vätsketanken. Smuts ur returtanken kan skada vätskepumpen.

**⚠ VARNING:** Risk för brand eller explosion, använd ej till att suga upp antändliga material.

3. Sänk vätskeslangens filter i vätsketanken och stäng huven (fig. 6).



FIG. 6

3. Veckla nätsladden runt handtaget och sladdhaken när maskinen ställs undan. Vrid haken uppåt för att avlägsna sladden igen (fig. 9).



FIG. 9

### ANSLUTA NÄTSLADDEN

1. Koppla den medföljande nätsladden till maskinen och fäst sladden vid dragavlastaren enligt bilden (fig. 7).

**FÖR SÄKERHET:** Använd endast maskinen om sladden är väl jordad. Använd endast den nätsladd som tillhandahålls av tillverkaren och är särskilt avsedd för denna maskin. Använd ingen ytterligare förlängningssladd.

2. Koppla nätsladden till ett väl jordat nätuttag (fig. 8).



FIG. 7

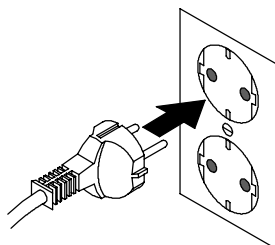

230V  
FIG. 8

**⚠ VARNING:** Elfara, använd ej med skadad nätsladd.

Om nätsladden är skadad eller trasig måste den ersättas av tillverkaren, dennas serviceombud eller annan kvalificerad person för att undvika fara.

### MASKINENS ANVÄNDNING

**FÖR SÄKERHET:** Använd endast maskinen om du har läst och förstått handboken.

#### FÖRE BRUK

1. Kontrollera att sladden inte är skadad.
2. Dammsug mattan och befria ytan från skräp.
3. Använd en pumpspruta till att fukta mattan med ett godkänt förbehandlingsmedel (fig. 10).

*Kontakta din återförsäljare för rekommenderade rengöringsmedel.*



FIG. 10

**⚠ VARNING:** Brand- eller explosionsrisk. Använd inga antändliga medel. Använd endast golvrengöringsmedel av marknadstyp, avsedda för maskinbruk.

**RENGÖRA MATTOR**

**⚠ VARNING: Risk för brand eller explosion, använd ej till att suga upp antändliga material.**

1. Kläm in styrhandtagets ställspak och för handtaget till en bekväm arbetshöjd (fig. 11). Släpp spaken för att spärra läget.



FIG. 11

2. Tryck huvudströmbrytaren till läget ( I ) (fig. 12).



FIG. 12

3. För att förbereda rullarna för rengöring lutar du maskinen på de bakre stighjulen och trycker in starthandtagen ca. 60 sekunder för att fukta rullarna (fig. 13).

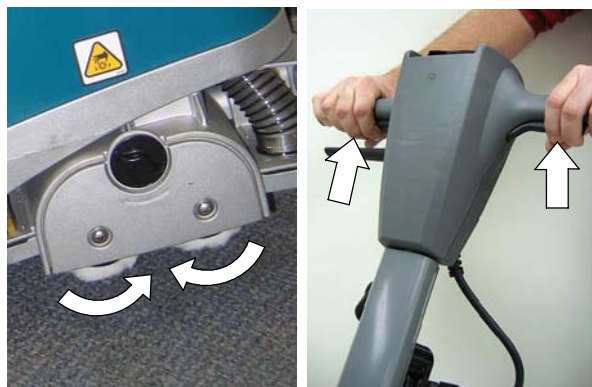

FIG. 13

4. För att börja rengöra trycker du in starthandtagen och skjuter maskinen långsamt framåt. Den kan även dras bakåt under rengöring (fig. 14).



FIG. 14

**FÖR SÄKERHET: Se till att du inte kör över sladden med maskinen igång.**

5. Håll ögonen på rulltryckmätaren. Mätaren ska stå i den gröna zonen. Vrid rulltryckets ställknapp för att justera (fig. 15).

**OBS: Vid ett nytt par rullar kan mätaren stå en kort tid i den röda zonen tills rullarna har körts in.**

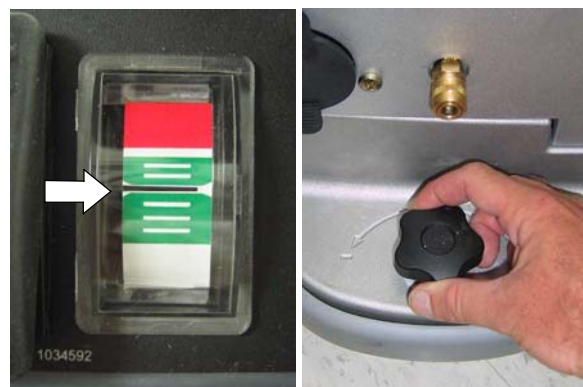

FIG. 15

6. Rullmotorns krets brytare kan utlösas om rullarna står för lågt eller om de har fastnat. Dra i så fall ur sladden, åtgärda orsaken och återställ 2.5A krets brytaren genom att trycka på knappen (fig. 16).

**FÖR SÄKERHET: Dra ut sladden ur vägguttaget innan du avlägsnar något hinder från rullarna.**

**FÖR SÄKERHET: Stäng genast av maskinen om den börjar läcka skum eller vätska under drift.**



FIG. 16



7. Uppsugningen av vatten syns genom returfönstret (fig. 17). När inget vatten sugs upp längre kan sladden dras ur och vätsketanken tömmas.

Maskinen är försedd med en flottörbrytare för vakuumfläkten. Vattensugningen stängs automatiskt av om vätskan stiger för högt i returtanken. Du hör då en plötslig ändring i vakuumfläktens motorljud.



FIG. 17

**OBS: Kontrollera att det inte bildas för mycket skum i returtanken. Töm annars tanken. Skum aktiverar kanske inte flottörbrytaren och kan stiga så högt att sugmotorn skadas.**

8. Vid transport ska maskinen rullas på både huvudhjulen och de bakre stighjulen.

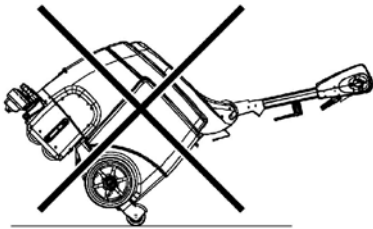

**FÖR SÄKERHET: Låt maskinen under transport inte rulla på hjulen i trappor.**

## RENGÖRA MED TILLBEHÖR (Tillval)

1. Koppla tillbehörets slangar till vätskeslangkopplingen och vakuumuttaget framtill på maskinen (Figur 18).



FIG. 18

2. Fyl vätsketanken (se FYLLA VÄTSKETANKEN på sid. 6).  
3. Tryck huvudströmbrytaren till läget ( I ) (fig. 19).



FIG. 19

4. Arbeta med tillbehöret (fig. 20).

**⚠ VARNING: Risk för brand eller explosion, använd ej till att suga upp antändliga material.**



FIG. 20

## MASKINENS UNDERHÅLL

För att hålla maskinen i gott arbetsskick behöver du endast följa de angivna underhållsprocedurena.

**FÖR SÄKERHET: Stäng av maskinen och dra ut sladden innan du påbörjar något underhåll.**

**OBS: Kontakta ett auktoriserat servicecenter för reparationer.**

### EFTER VARJE BRUK

1. Torka nätsladden ren och syna den på skador (fig. 21). Veckla sladden runt handtaget och sladdhaken när den inte används (fig. 22).



FIG. 21



FIG. 22

**⚠ VARNING: Elfara, använd ej med skadad nätsladd.**

Om nätsladden är skadad eller trasig måste den ersättas av tillverkaren, dennes serviceombud eller annan kvalificerad person för att undvika fara.

2. Töm retur- och vätsketanken och skölj dem väl med rent vatten (fig. 23).



FIG. 23

3. Rengör sugfläktens flottörbrytare (fig. 24) och sugintagets filter så att ingen nedsmutsning samlas (fig. 25).



FIG. 24



FIG. 25

4. Rengör vätskeslangens filter (fig. 26).



FIG. 26



5. Rengör maskinen med ett universellt rengöringsmedel och en fuktig trasa (fig. 27).



FIG. 27

### PER 10 ARBETSTIMMAR

1. Vänd rullarna i längdriktningen (fig. 28). Byt ut rullarna per 100 arbetstimmar.

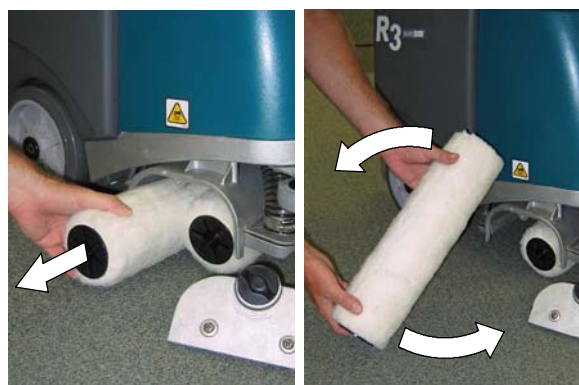

FIG. 28

- Avlägsna och rengör den främre och bakre sugfoten (fig. 29). Skruva lös sugfotens knapp för att avlägsna den.

**FÖR SÄKERHET:** Dra ut sladden ur nättuttaget innan lutar maskinen bakåt.



FIG. 29

- Avlägsna samlad skräp från skurhuvudets undersida (fig. 30).

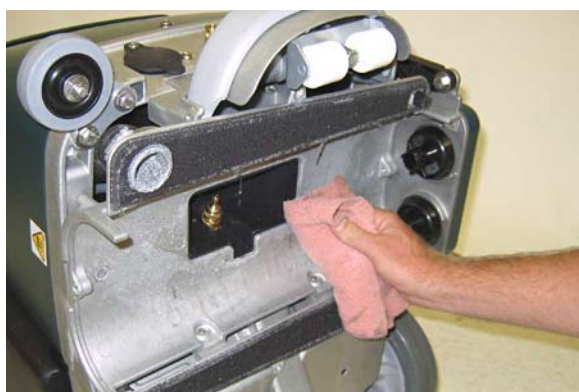

FIG. 30

### PER 100 ARBETSTIMMAR

- Byt ut rullarna. Byt alltid båda rullarna
- Spola vätskesystemet med vit ättika för att avlägsna kemiska avlagringar. Häll 2,2 L vit ättika i vätsketanken och låt maskinen löpa under 1-2 minuter, låt sedan ättikan verka upp till sex timmar. Skölj vätskesystemet med vatten. Avlägsna rullarna innan du sköljer systemet.

- Avlägsna sprutmunstycket och låt det blöta i ättika för att förebygga täppning. Försök inte rengöra munstycket med ett spetsigt föremål, detta skulle orsaka skada (fig. 31).

**FÖR SÄKERHET:** Dra ut sladden ur nättuttaget innan lutar maskinen bakåt.



FIG. 31

### UNDERHÅLL BORSTMOTOR

Kontakta ett auktoriserat servicecenter för byte av kolborstarna.

Byta kolborstar	Timmar
Rullmotor	500

### FÖRVARA MASKINEN

Töm tankarna och ställ undan maskinen i upprätt läge på en torr plats. Lyft skurhuvudet med stödbenet för att undvika att rullarna deformeras. Veckla nätsladden ordentligt runt handtaget och sladdhaken.

**Töm ut allt vatten ur vätskesystemet och pumpen om förvaringsplatsen kan nå frysgader.**

**⚠ VARNING: Risk för elchock. Använd inte utomhus. Utsätt inte för regn. Förvara inomhus.**

### REKOMMENDERADE LAGERARTIKLAR

Se reservdelslistan för rekommenderade lagerartiklar. Lagerartiklar är tydligt markerade med en punkt före beskrivningen. Se nedanstående exempel:

26	1017380	(00000000-	) • Hose, Drain, Assy, 1.5d X 29.5l, Blk, Flx
27	1008639	(00000000-	) • Drain Assy
28	1019563	(00000000-	) • Strap, Drain Cap
29	1008637	(00000000-	) • O Ring, 1.48" Id, 1.76" Od

**FELSÖKNING**

<b>PROBLEM</b>	<b>ORSAK</b>	<b>ÅTGÄRD</b>
Maskinen fungerar inte.	Trasig nätsladd.	Byt ut nätsladden.
	Kretsbrytaren utlöst.	Dra ur nätsladden och fastställ orsaken. Tryck på 7.5A kretsbrytarens återställningsknapp. Kontakta ditt servicecenter om problemet upprepas.
Rullarna roterar inte.	Kretsbrytaren utlöst.	Justera rulltrycket med knappen. Tryck på 2.5A kretsbrytarens återställningsknapp. Dra ur nätsladden och kontrollera rullarna på hinder. Tryck på 2.5A kretsbrytarens återställningsknapp.
	Brusten borstrem.	Kontakta ditt servicecenter.
	Rullmotorn defekt eller slitna kolbors-tar.	Kontakta ditt servicecenter.
Vattnet sugas inte upp ordentligt.	Locket på vakuummottaget för lösa tillbehör.	Kontrollera vakuummottagets lock.
	Slitna rullar	Byt ut rullarna.
	Blockerad flottörbrytare.	Rengör flottörbrytaren.
	Sugintagets filter täppt.	Rengör intagsfiltret.
	Sugfötterna blockerade	Befria sugfötterna från skräp.
	Sugfotens slang blockerad	Kontakta ditt servicecenter.
	Tankhuvens packningar slitna.	Byt ut packningarna.
	Defekt sugmotor.	Kontakta ditt servicecenter.
Vatten sprutas ej eller ojämnt.	Vätsketanken tom.	Fyll på vätsketanken.
	Sprutmunstycket täppt.	Rengör eller byt ut munstycket.
	Sprutmunstycket i fel vinkel.	Justera sprutmunstyckets vinkel.
	Sprutmunstycket defekt.	Byt ut sprutmunstycket.
	Vätskeslangens filter täppt.	Rengör filtret.
	Vätskeslangen skadad.	Kontakta ditt servicecenter.
	Defekt vätskepump.	Kontakta ditt servicecenter.
För mycket skum/lödder bildas på golvet.	Rengöringsmedel har tillsatts i vätsketanken.	Töm och skölj vätsketanken och fyll på med endast rent vatten, utan rengöringsmedel.

## MASKINSPECIFIKATIONER

MODELL	R3
LÄNGD	749 mm with handle folded
BREDD	485 mm
HÖJD	709 mm med infällt handtag
VIKT	53 kg
VOLYM VÄTSKETANK	19 L
VOLYM RETURTANK	19 L
PRODUKTIVITET - GENOMSNITT	302 m <sup>2</sup> /hr
RENGÖRINGSBREDD	380 mm
RULLTRYCK	14,5 kg
RULLMOTOR	230V, 0,2 kW, 0,8 A, 450 rpm borste
VAKUUMMOTOR	230V, 0,88 kW, 2-steg 5,7, 3,6 A
VATTENLYFT-LUFTFLÖDE	2184 mm
VÄTSKEPUMP	230V, 0,081 kW, 2-steg 5,7, 0,35 A
VÄTSKEFLÖDE	0,76 L/min
SPÄNNING	230 AC
TOTAL STRÖMFÖRBRUKNING	5.5 A
STRÖMSLADDENS LÄNGD	15 m
BULLERNIVÅ VID ANVÄNDARENS ÖRA, INOMHUS	69 dBA
SKYDDSKLASS	IPX3
VIBRATION VID REGLAGE	<1,8 m/s <sup>2</sup>

## MASKINMÅTT

